

Georg Fischer AG

# Willkommen Capital Market Day 2019

Andreas Müller, CEO

+GF+

# Agenda



<b>10:00</b>	<b>Willkommen und Einführung</b>	Andreas Müller, CEO
10:15	Nachhaltigkeit – Unser Beitrag	Mads Joergensen, CFO
10:30	Vernetzte Innovationen für nachhaltige Durchfluss-Systeme	Joost Geginat, Head of GF Piping Systems
10:50	Lösungen für die Mobilität der Zukunft	Carlos Vasto, Head of GF Casting Solutions
11:10	Digitalisierung und das Aufkommen intelligenter Fertigung	Pascal Boillat, Head of GF Machining Solutions
<b>11:30</b>	<b>Kaffeepause</b>	
12:00	Präsentationen	Verschiedene Moderatoren
13:30	Fragen & Antworten	Alle
<b>14:00</b>	<b>Mittagessen</b>	
14:30	Besichtigung Innovations- und Produktionszentrum	Alle
<b>15:30</b>	<b>Ende</b>	



# Neues Innovationszentrum – Produktion von Fräsmaschinen



**Der Baubeginn ...**



**... die Fertigstellung**



**Cool Fit**



**E-Mobilität**

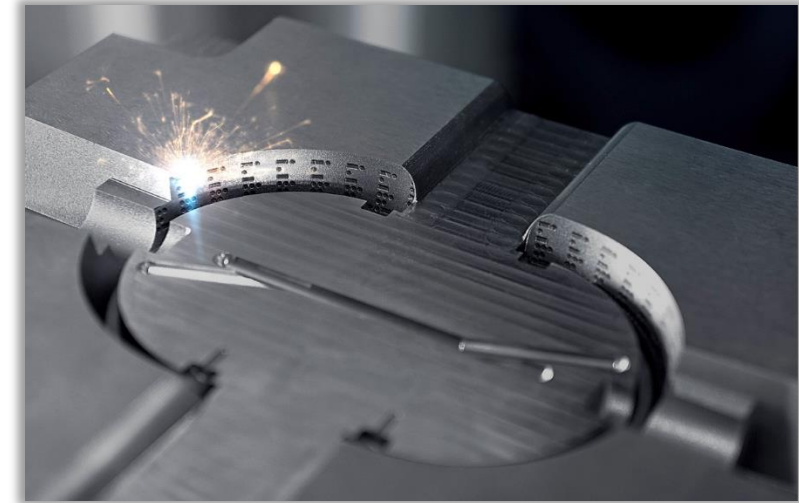

**Laser Applikationen**



# Innovationen für morgen



# Unser Beitrag für das tägliche Leben



6 am



7 am



9 am

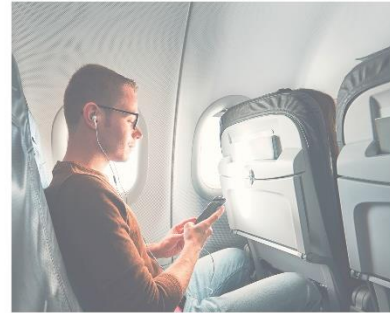

2 pm



8 pm

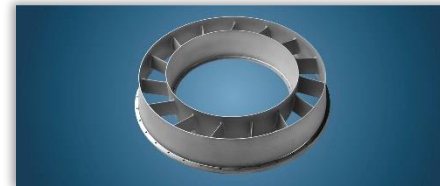

# Innovationen schaffen Wert seit mehr als 200 Jahren ...

+GF+

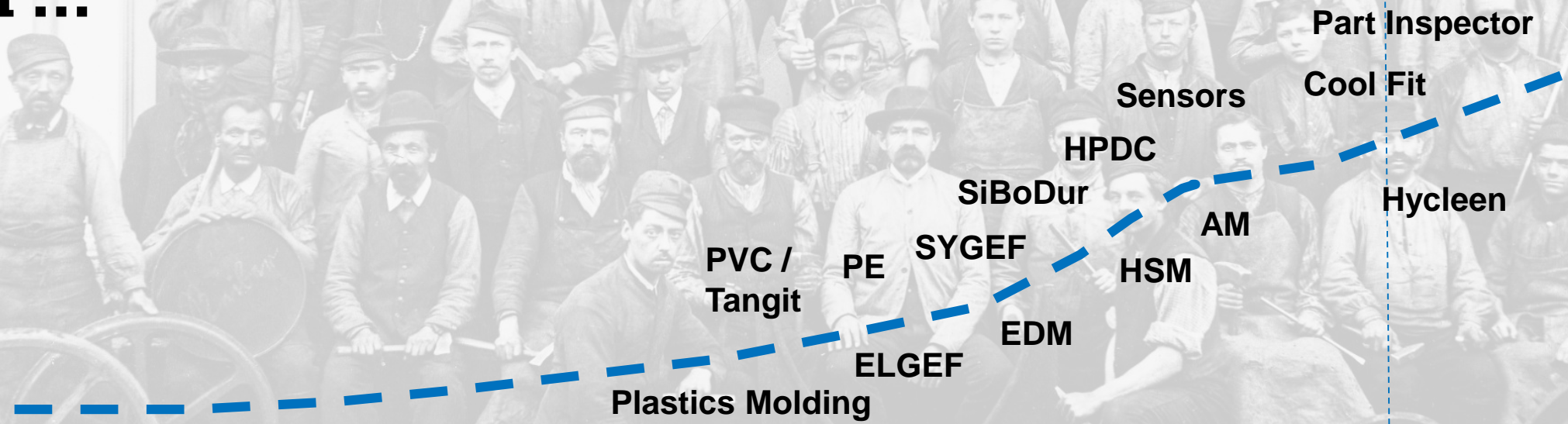
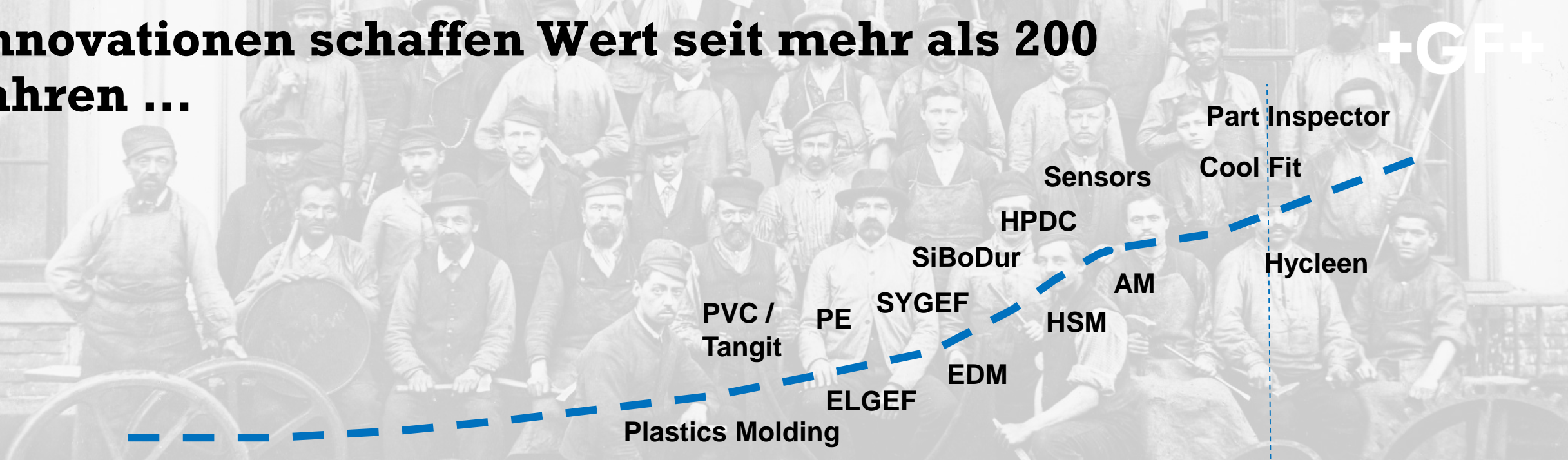

Georg Fischer  
gegründet in  
Schaffhausen



1802

heute

# ... und bleiben eine tragende Säule unserer Strategie



**Steigerung der Präsenz** in Wachstumsmärkten, Anpassungen des Portfolios & der Präsenz in Europa

---

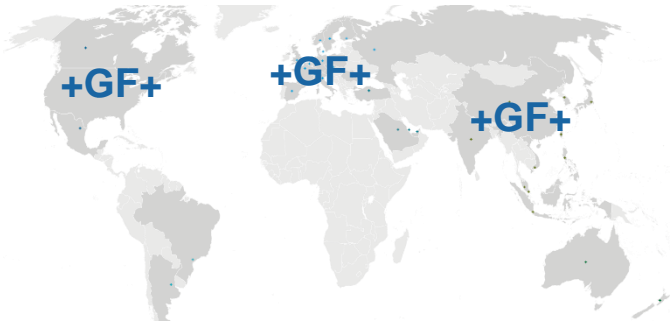

Verlagerung des Divisionsportfolios in **höherwertigere Geschäftsfelder**

---



**Innovationsexzellenz** und Vertriebsstärke

---

**Design Thinking**  
Kundenzentrierte Innovation

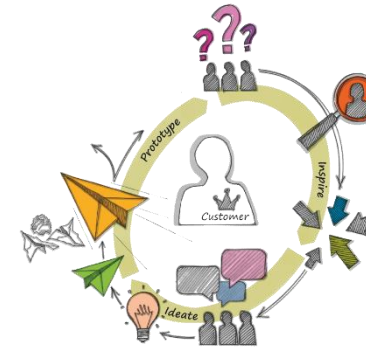

Kunden **verstehen**  
**Schnelle** Prototypen  
**Agile** Umsetzung

**Ziele**

---

- ROIC 20-24%**
- ROS 9-10%**
- Jährliches Wachstum 3-5%**



## Wachsende & alternde Bevölkerung und Urbanisierung

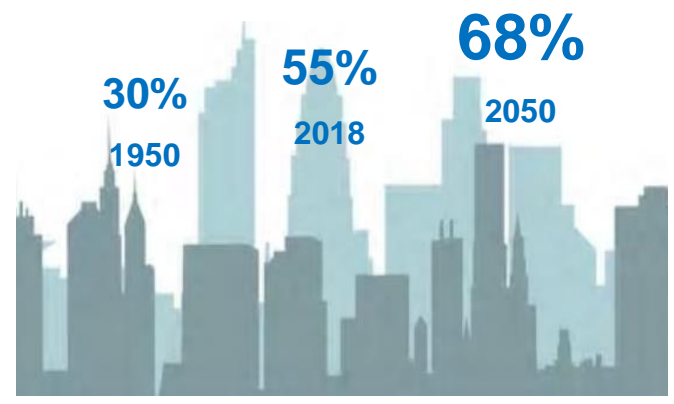
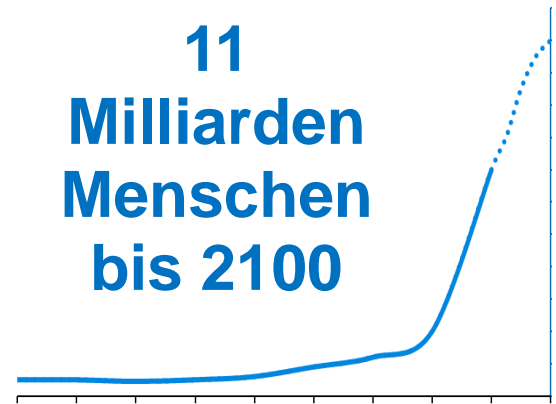

## Steigendes Umweltbewusstsein



## Digitalisierung and Miniaturisierung

Steigende Nachfrage nach Datazentern

Steigerung der funktionalen Integration

Steigende Bedürfnisse nach höherer Präzision





# ... eröffnen Möglichkeiten in unseren Segmenten



**Sicherer**



**Sauberer**



**Kleiner**



**Leichter**



**Effizienter**

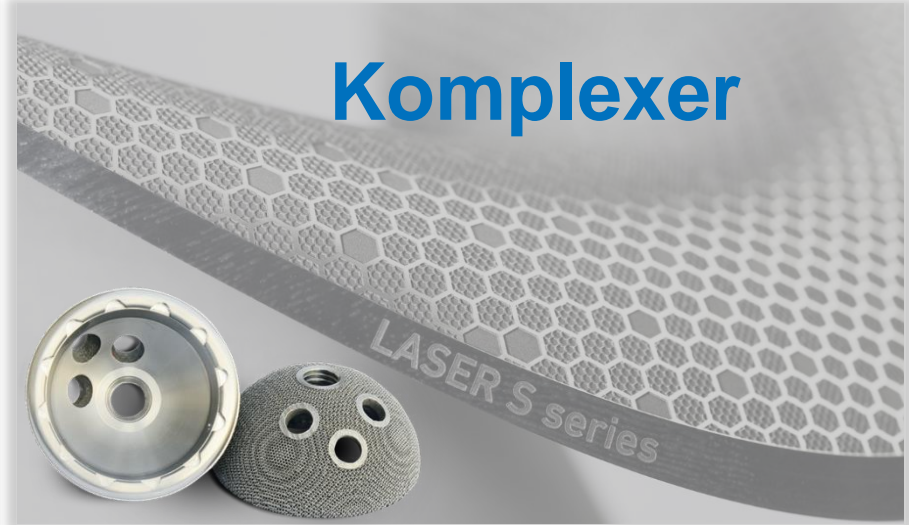

**Komplexer**





# ... und die Zusammenarbeit mit Kunden ...

+GF+





# ... führen zu digitalisierten Innovationen

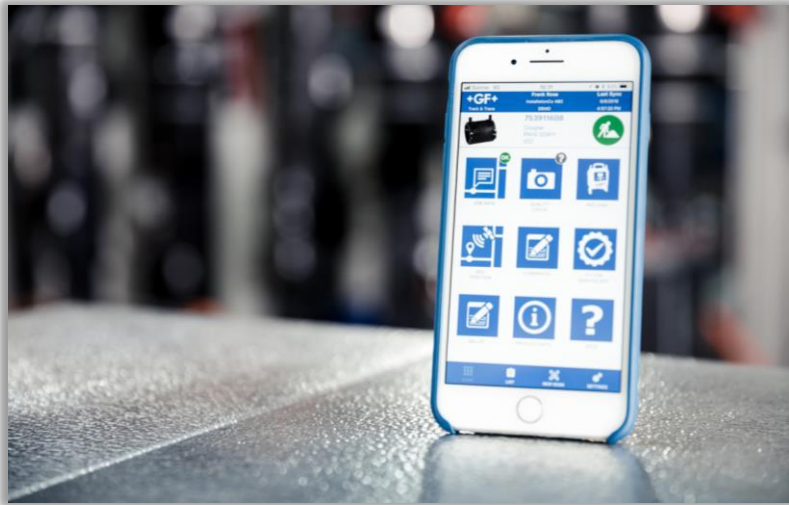

**Track & Trace**



**Operational Excellence**



**Machines Dashboard**

# Unsere Präsentationen – Lösungen für morgen



Hyclean Automation und Digital Line



Gedruckte Teile für Flugzeugtriebwerke  
Leichte Magnesiumteile



Monitoring-Lösungen in Echtzeit für die Bereiche  
EDM und Fräsen





An initiative of  
GF Piping Systems

An initiative of  
GF Piping Systems

An initiative of  
GF Piping Systems

# Nachhaltigkeit – Unser Beitrag

Mads Joergensen, CFO



# Nachhaltigkeit ist integriert in unsere Strategie und ein Teil unserer Kultur



## GF Piping Systems      GF Casting Solutions      GF Machining Solutions

Sicherer & sauberer Transport von Wasser

Reduktion von CO<sub>2</sub> – Emissionen durch Design & Materialien in Leichtbau

Energieeffizienz durch modernste Maschinen



### Unsere Basis...

- Ethisches Geschäftsverhalten
- Wir sind ein verantwortungsvoller Arbeitgeber
- Wir tragen Sorge zur Umwelt

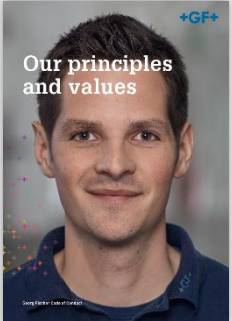



# Urbanisierung treibt Nachfrage nach Rohrleitungssystemen an

## Bedürfnisse an städtischer Infrastruktur

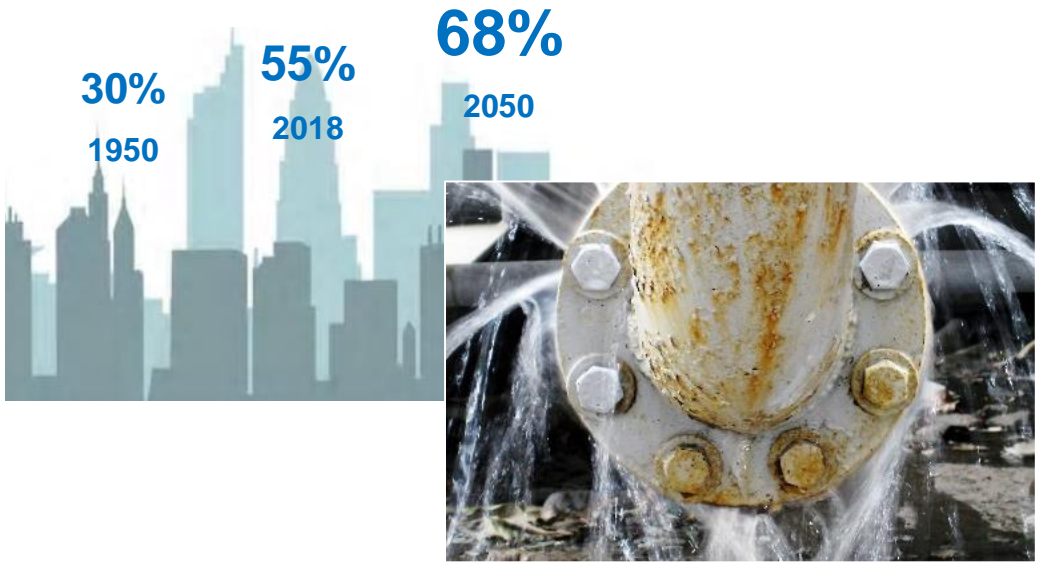

Mehr als **33%** des weltweiten Trinkwassers geht durch Leakage verloren  
**\$14 Mia.** Jahresumsatz geht verloren

## Erhebliche Reduktion von Wasserverlust in Brasilien

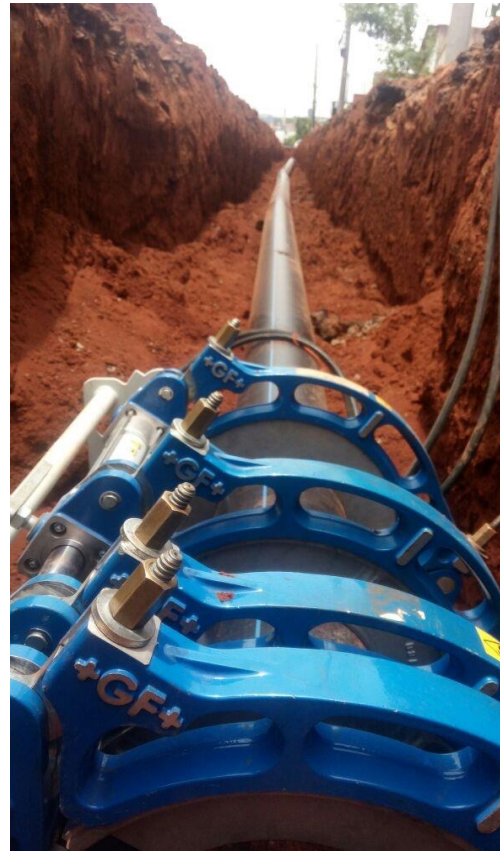

Austausch von **760 km** Leitungen  
Reduktion Wasserverlust um **-17%**  
Jährliche Einsparungen von **75 Milliarden Litern** Wasser p.a.  
entspricht ~ **8%** des jährlichen Wasserverbrauchs in der Schweiz

# Strengere Umweltnormen steigern Nachfrage nach leichteren Komponenten

## CO<sub>2</sub> –Bestimmungen der EU



## Signifikante CO<sub>2</sub> Reduktion

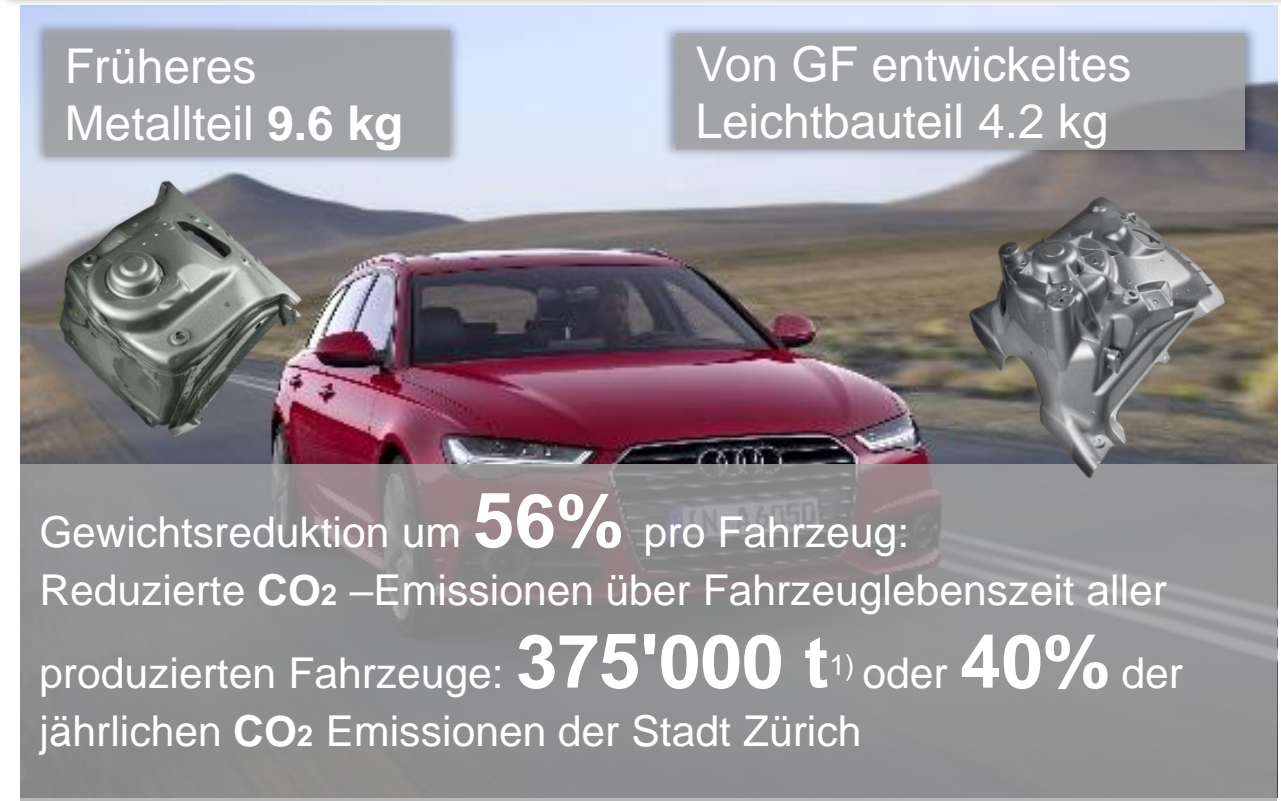

<sup>1)</sup> Audi A6. GF Schätzungen: 150'000 km Lebenszeit über 8 Jahre und 250'000 Fahrzeuge p.a.



# Steigende Nachfrage nach mikrobearbeiteten Turbinenteilen infolge Kostenfokus & Umweltbestimmungen

Nachfrage nach effizienten Turbinen

NOx

Lärm

Effizienz



Mehr als 30% Effizienzsteigerung

Mikro-Hohlräume verbessern Leistung und Effizienz

CMC

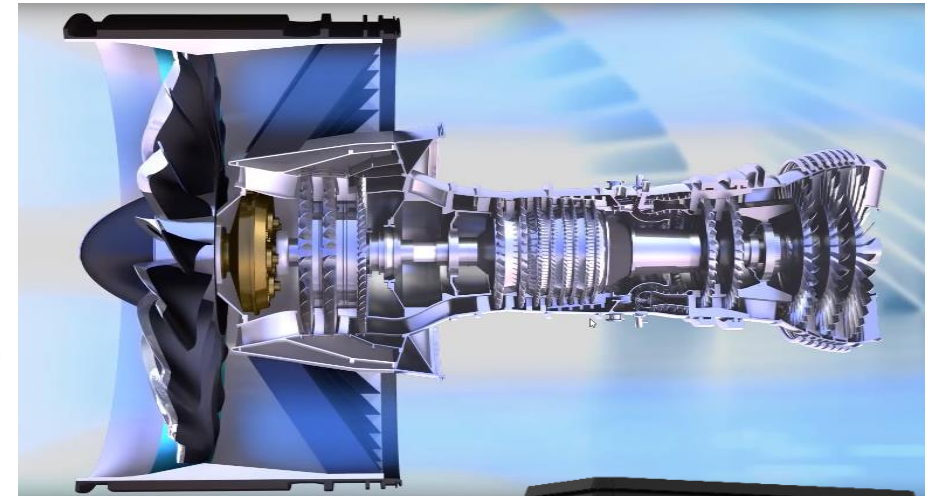

CMC ist **2/3 leichter** mit **20%** höherem **Temperaturwiderstand**



# Investition in Nachhaltigkeit in Produktionswerken weltweit ...



Vor Ort Sammlung von **Filterstaub** – am GF Standort in Traisen (Österreich) für das nahegelegene Zementwerk zur Wiederverwendung



**Silberzertifikat** nach **LEED** 2009 für den GF Linamar Standort in Mills River (USA).



**Energieeffiziente Technologien** und Nutzung von **Umgebungsluft** als Methode **zur Kühlung** in Produktionswerken in Schaffhausen und Biel



Biel Gebäude mit **Minergie-**Standard und **Wärmerückgewinnung**



# ... und in unsere Mitarbeitenden – soziale Verantwortung liegt GF am Herzen

## Sicherheit zuerst!

- **Arbeitssicherheit und Gesundheit** hat die höchste Priorität bei GF
- Zero Risk Kampagne und Begleitmassnahmen führen zu einer Reduktion von Arbeitsunfällen:
  - 2018 sank die Unfallrate um 33% gegenüber der Ausgangslage (Durchschnitt 2013-2015)

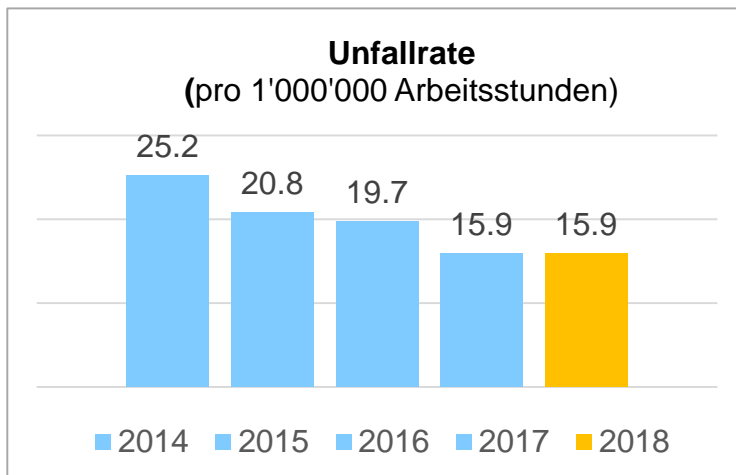

## Attraktiver Arbeitgeber

**Flexible Arbeitszeitmodelle** und Unterstützung der Mitarbeitenden in der **Vereinbarkeit von Familie und Beruf**



**Fortlaufende Modernisierung** von Produktions- und Büroeinrichtungen, um **ergonomische und kollaborative Arbeitsplätze** zu schaffen



# GF als eine der ersten Firmen, die über Nachhaltigkeit berichten ...



2005



2006



2007



2008

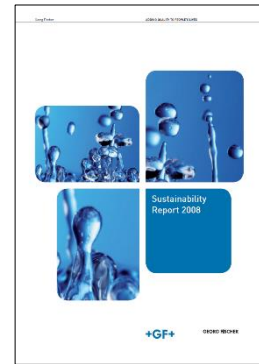

2009

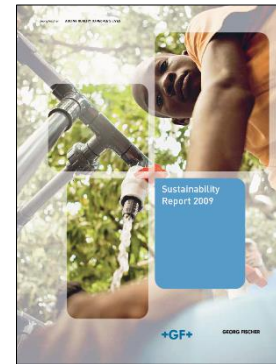

2010



2011

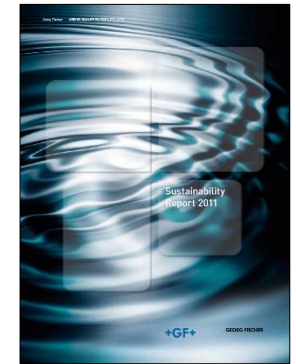

2012



2013



2014

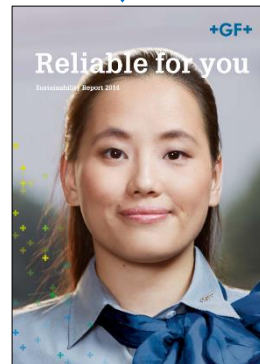

2015



2016



2017



2018





**Vielen Dank!**



Dieses Dokument dient ausschliesslich zu Präsentationszwecken und ist nicht als Angebot, Einladung oder Aufforderung zur Zeichnung, zum Kauf oder zum Verkauf von Anlagen zu verstehen. Weder dieses Dokument noch sein Inhalt bilden die Grundlage für einen Vertrag.

Die hierin zum Ausdruck gebrachten Meinungen spiegeln die aktuellen Einschätzungen der Geschäftsleitung von GF wider. Die Präsentation beinhaltet zukunftsgerichtete Aussagen, die mit Risiken und Unwägbarkeiten verbunden sind. Die tatsächlichen Ergebnisse von GF können aufgrund einer Reihe von Faktoren wesentlich von den in diesen zukunftsgerichteten Aussagen und Prognosen erwarteten Ergebnissen abweichen.

Die Geschäftsleitung von GF übernimmt keinerlei Haftung für die Nutzung dieser Präsentation.